

QUALITÄT MIT SYSTEM

# Quadri portabili

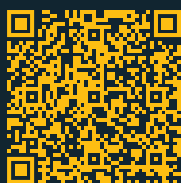

Catalogo



## Quadri portabili in gomma dura

Pagine 3-11

Introduzione



Pagina 3

Cavi adattore FI/  
Dispositivi di  
sicurezza per  
persone PRCD-S



Pagina 4

Quadro elettrico  
portatile in gomma  
dura



Pagine 5-6

Quadri portabili in  
gomma dura

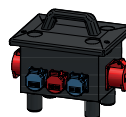

Pagine 7-8

Quadri elettrici  
portatili da parete  
in gomma dura



Pagine 9-10

Accessori standard  
per quadri portatili



Pagina 11

## Trasformatori di sicurezza e di isolamento

Pagine 12-13

Trasformatore di  
separazione  
230/230V



Pagina 12

Trasformatori  
di sicurezza  
24V



Pagina 13

## Carrelli d'energia

Pagina 14

Carrelli d'energia



Pagina 14

## Applicazioni

Pagina 15

Applicazioni



Pagina 15



## Quadri piccoli di distribuzione

Le quadre piccole di distribuzione di GIFAS-ELECTRIC sono pressoché insuperabili nella loro compattezza. L'assortimento standard presentato è inteso a rispondere a svariate esigenze e a rispettare la conformità con varie norme (antinfortunistiche).

Per i vari utilizzi nella manutenzione di stabilimenti, nell'industria o sul cantiere, potete sempre contare sui nostri piccoli quadri di distribuzione, anche in condizioni di massima sollecitazione.

Con l'impiego dei nostri apparecchi avete preso tutte le misure di protezione e di sicurezza necessarie per la distribuzione elettrica.

## Quadri di distribuzione a pavimento

Per cantieri temporanei di maggiore complessità è stata concepita la serie delle scatole di distribuzione a pavimento. Svariate possibilità di equipaggiamento, robuste strutture del corpo esterno e un design adeguato all'impiego sono le caratteristiche di questa serie.

Con le nostre scatole di distribuzione a pavimento mobili, ottenete un'elevata e lunga disponibilità di impiego anche nelle condizioni più estreme, con un dispendio minimo di risorse per la manutenzione.

È altresì garantita la piena conformità con tutti gli obblighi previsti in materia di sicurezza.

## Quadri piccoli di distribuzione da parete portatili

La serie delle scatole di distribuzione murali mobili è stata sviluppata per l'alimentazione elettrica su ampie superfici. Le caratteristiche di questo gruppo sono le svariate possibilità di equipaggiamento, la maneggevolezza e la praticità (maniglia, linguette), varie possibilità di combinazione e i pratici accessori.

Specificamente studiate per situazioni come mercati, fiere, eventi, ecc., permettono di creare in pochissimo tempo installazioni perfettamente organizzate su più livelli. Sfruttate la nostra pluriennale esperienza nella progettazione del vostro sistema di distribuzione mobile.

## Soluzioni personalizzate: il nostro punto di forza

I prodotti di seguito esposti costituiscono esempi di numerose soluzioni specificamente studiate per rispondere alle esigenze dei clienti.

## Una sola consulenza – un solo fornitore – GIFAS-ELECTRIC

## Quadri piccoli di distribuzione da parete portatili di GIFAS...

- ... in caucciù di butile vulcanizzato (gomma dura)
- ... la soluzione contro agenti atmosferici aggressivi
- ... con possibilità di equipaggiamento personalizzato
- ... di lunga durata garantita

## La soluzione per la vostra distribuzione di corrente!

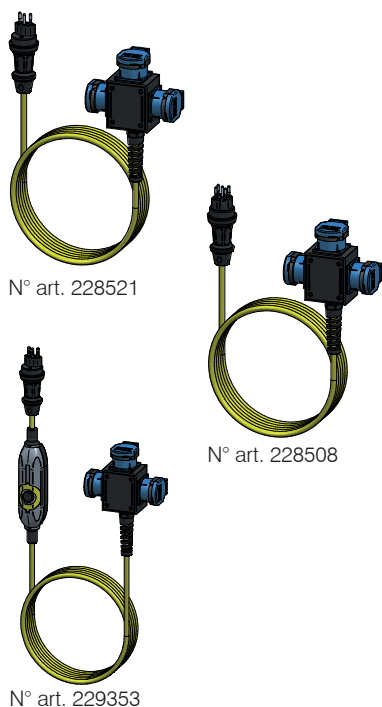

## Quadretto elettrico, dispositivo di sicurezza per persone, IP55

N° art.	Simboli di uscita	Uscita	Ingresso Cavo/Spina	Protezione linea/ protezione persone
✓ 228506		3×T13	5m, 3×1.5mm <sup>2</sup> T13	Valvolazione principale mass. 13A
✓ 228521		3×T13	10m, 3×1.5mm <sup>2</sup> T13	Valvolazione principale mass. 13A
✓ 228508		3×T13	5m, 5×1.5mm <sup>2</sup> T15	Valvolazione principale mass. 13A
228523		3×T13	10m, 5×1.5mm <sup>2</sup> T15	Valvolazione principale mass. 13A
229351 <sup>1)</sup>		3×T13 2.5m, 3×1.5mm <sup>2</sup>	0.5m, 3×1.5mm <sup>2</sup> T13	Protezione salvavita PRCD-S 16A/30mA
229352 <sup>1)</sup>		3×T13 4.5m, 3×1.5mm <sup>2</sup>	0.5m, 3×1.5mm <sup>2</sup> T13	Protezione salvavita PRCD-S 16A/10mA
229353 <sup>1)</sup>		3×T23 4.5m, 3×1.5mm <sup>2</sup>	0.5m, 3×1.5mm <sup>2</sup> T23	Protezione salvavita PRCD-S 16A/30mA

<sup>1)</sup> **Modello con speciale interruttore di sicurezza personale, integrato nel cavo:**  
230V/16A con intervallo di intervento 10mA o 30mA/IP55, con tasti ON e OFF e display ottico della posizione dell'interruttore/intervento in caso di abbassamento della tensione

## Apparecchi speciali, cavi adattatori FI, cavi adattatori sicurezza personale

N° art.	Cavo	Uscita	Ingresso Cavo/Spina	Protezione linea/ protezione persone
✓ 229354 <sup>1)</sup>	Proflex 3×1.5mm <sup>2</sup> /2m	Pres a T13 1.5m	Spina T13 0.5m	Protezione salvavita PRCD-S 16A/30mA
229355 <sup>1)</sup>	Proflex 3×1.5mm <sup>2</sup> /2m	Pres a T23 1.5m	Spina T23 0.5m	Protezione salvavita PRCD-S 16A/30mA

<sup>1)</sup> **Modello con speciale interruttore di sicurezza personale, integrato nel cavo:**  
230V/16A con intervallo di intervento 10mA o 30mA/IP55, con tasti ON e OFF e display ottico della posizione dell'interruttore/intervento in caso di abbassamento della tensione

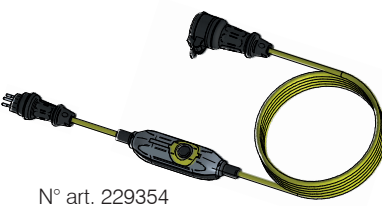



# Quadro elettrico portatile in gomma dura



N° art. 229361



N° art. 229367



N° art. 229373

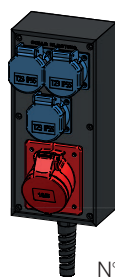

N° art. 229377

N° art.	Simboli di uscita	Uscita	Ingresso Cavo/Spina	Protezione linea/protezione persone
---------	-------------------	--------	---------------------	-------------------------------------

## Tipo 1400 – 78×290×65 mm (91), IP55

✓ 229361 <sup>1)</sup>		2×T13	5 m, 3×1.5 mm <sup>2</sup> T13	1×1N-25A/30 mA
✓ 229362 <sup>2)</sup>		2×T13	5 m, 3×1.5 mm <sup>2</sup> T13	1×1N-25A/30 mA
229364 <sup>1)</sup>		2×T23	5 m, 3×1.5 mm <sup>2</sup> T23	1×1N-25A/30 mA
✓ 229365 <sup>2)</sup>		2×T23	5 m, 3×1.5 mm <sup>2</sup> T23	1×1N-25A/30 mA
✓ 229366 <sup>1)</sup>		4×T13	5 m, 3×1.5 mm <sup>2</sup> T13	Valvolazione principale mass. 13 A
✓ 229367 <sup>2)</sup>		4×T13	5 m, 3×1.5 mm <sup>2</sup> T13	Valvolazione principale mass. 13 A
229369 <sup>1)</sup>		4×T23	5 m, 3×1.5 mm <sup>2</sup> T23	Valvolazione principale mass. 16 A
✓ 229370 <sup>2)</sup>		4×T23	5 m, 3×1.5 mm <sup>2</sup> T23	Valvolazione principale mass. 16 A
236693		3×T23 1×T25	5 m, 5×1.5 mm <sup>2</sup> T25	Valvolazione principale mass. 16 A

<sup>1)</sup> con dispositiva per avvolgimento cavo

<sup>2)</sup> con staffa da sospiensieno

## Tipo 1600 – 82×200×64 mm, IP55

✓ 229373		3×T23	5 m, 3×1.5 mm <sup>2</sup> T23	Valvolazione principale mass. 16 A
✓ 229374		1×T13 2×T15	5 m, 5×1.5 mm <sup>2</sup> T15	Valvolazione principale mass. 13 A

## Tipo 2612 – 120×260×76 mm, IP55

229375		6×T13	5 m, 3×1.5 mm <sup>2</sup> T13	Valvolazione principale mass. 13 A
229376		6×T23	5 m, 3×1.5 mm <sup>2</sup> T23	Valvolazione principale mass. 16 A

## Tipo 2612 – 120×260×76 mm, IP44

✓ 229377		3×T23 1×CEE 16/5	5 m, 5×1.5 mm <sup>2</sup> CEE 16/5	Valvolazione principale mass. 16 A
041437		1×CEE 16/3 1×CEE 16/5	5 m, 5×1.5 mm <sup>2</sup> CEE 16/5	Valvolazione principale mass. 16 A

Tipo 1400

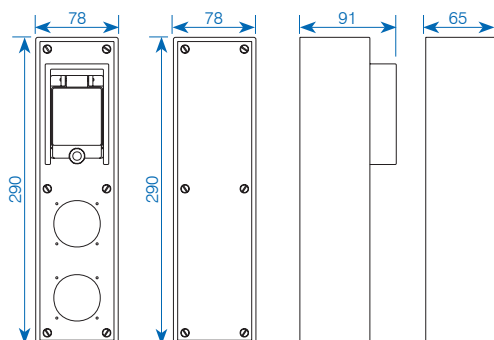

Tipo 1600

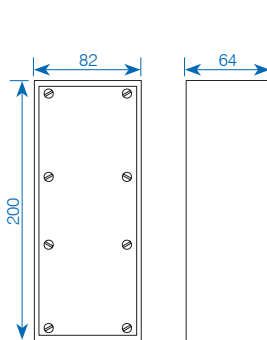

Tipo 2612

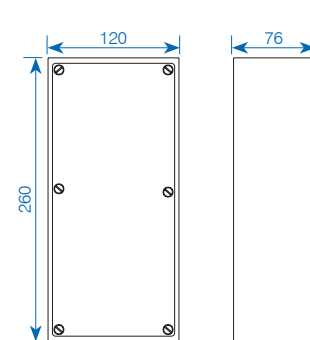

Altre possibilità di allestimento su richiesta.

✓ Disponibile in stock, salvo venduto

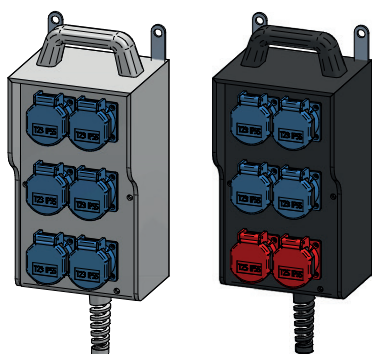

N° art. 229448

N° art. 232346

N° art.	Simboli di uscita	Uscita	Ingresso Cavo/Spina	Protezione linea/protezione persone
<b>Tipo 7250 – 160×280×133 mm, IP55</b>				
229447		6×T13	5 m, 5×1.5 mm <sup>2</sup> T15	Valvolazione principale mass. 13A
✓ 229448		6×T23	5 m, 5×1.5 mm <sup>2</sup> CEE 16/5	Valvolazione principale mass. 16A
232346		4×T23 2×T25	5 m, 5×1.5 mm <sup>2</sup> CEE 16/5	Valvolazione principale mass. 13A

con maniglia e staffe da sospensione

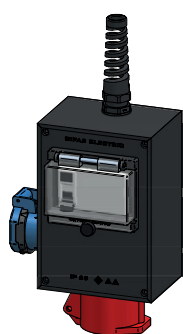

N° art. 229450

<b>Tipo 1812 – 180×125×90 mm, IP44</b>				
✓ 229450		1×T23 1×CEE 16/5	3 m, 5×1.5 mm <sup>2</sup> CEE 16/5	Valvolazione principale mass. 16A 1×3N-40A/30mA

<b>Tipo 1812 – 180×125×90 mm, IP55</b>				
229451		2×T15	3 m, 5×1.5 mm <sup>2</sup> T15	Valvolazione principale mass. 13A 1×3N-40A/30mA

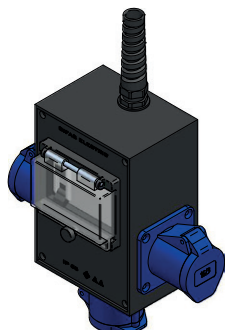

N° art. 041568

<b>Tipo 1812 – 180×125×90 mm, IP55</b>				
229452		2×T13 1×T15	3 m, 5×1.5 mm <sup>2</sup> T15	Valvolazione principale mass. 13A 1×3N-40A/30mA

<b>Tipo 1812 – 180×125×90 mm, IP44</b>				
229453		2×T23 1×CEE 16/3	3 m, 5×1.5 mm <sup>2</sup> CEE 16/5	Valvolazione principale mass. 16A 1×3N-40A/30mA
041568		3×CEE 16/3	3 m, 5×1.5 mm <sup>2</sup> CEE 16/5	Valvolazione principale mass. 16A 1×3N-40A/30mA

Tipo 7250

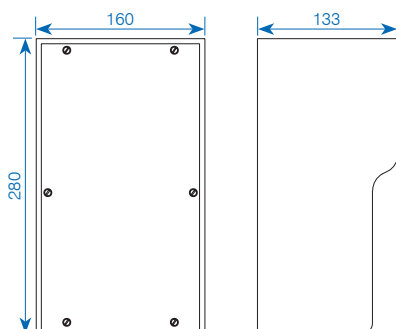

Tipo 1812

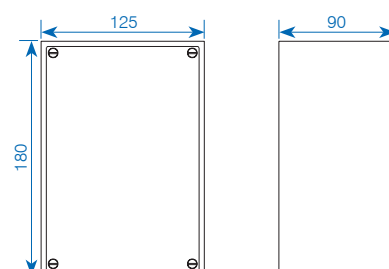

Altre possibilità di allestimento su richiesta.

✓ Disponibile in stock, salvo venduto

# Quadri portabili in gomma dura

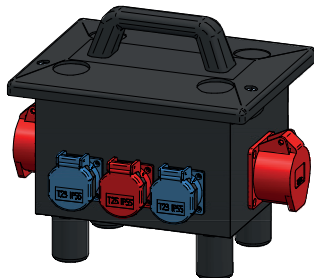

N° art. 229457

N° art.	Simboli di uscita	Uscita	Ingresso Cavo/Spina	Protezione linea/ protezione persone
<b>Tipo 6200 – 280×223×230 mm, IP55</b>				
229454		8×T23	5m, 5×1.5 mm <sup>2</sup> Tipo 25	Valvolazione principale mass. 16A
229455		6×T23 1×T25	10m, 5×2.5 mm <sup>2</sup> CEE 16/5	Valvolazione principale mass. 16A 1×3N-40A/30mA

<b>Tipo 6200 – 280×223×230 mm, IP44</b>				
229456		4×T23 1×CEE 16/3 1×CEE 16/5	5m, 5×1.5 mm <sup>2</sup> CEE 16/5	Valvolazione principale mass. 16A 1×3N-40A/30mA
✓ 229457		2×T23 1×T25 2×CEE 16/5	5m, 5×2.5 mm <sup>2</sup> CEE 16/5	Valvolazione principale mass. 16A 1×3N-40A/30mA
✓ 229459		3×T23 2×CEE 16/5	5m, 5×4.0 mm <sup>2</sup> CEE 32/5	Valvolazione principale mass. 32A 1×3N-40A/30mA 3×1-16A "C" 1×3-16A "C"
229460		3×T23 3×T25 1×CEE 16/5	Spina d'ingresso CEE diritta 16/5	Valvolazione principale mass. 16A

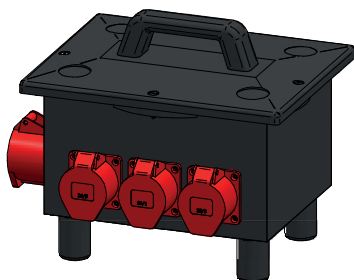

N° art. 229461

<b>Tipo 6700 – 350×253×280 mm, IP44</b>				
✓ 229461		2×T23 2×T25 3×CEE 16/5 1×CEE 32/5	3m, 5×4.0 mm <sup>2</sup> CEE 32/5	Valvolazione principale mass. 32A 1×3N-40A/30mA 1×1-16A "C" 2×3-16A "C"
✓ 236679		3×T23 1×T25 2×CEE 16/5 2×CEE 32/5	5m, 5×10.0 mm <sup>2</sup> CEE 63/5	Valvolazione principale mass. 63A 1×3N-63A/30mA 2×3-16A "C" 1×3-32A "C"
229463		6×T25 3×CEE 16/5	Spina d'ingresso CEE diritta 63/5	Valvolazione principale mass. 63A 1×3N-63A/30mA 4×3-16A "C"
✓ 050408		3×CEE 32/5	Spina d'ingresso CEE diritta 63/5	Valvolazione principale mass. 63A 1×3N-63A/30mA 3×3-32A "C"

Tipo 6200

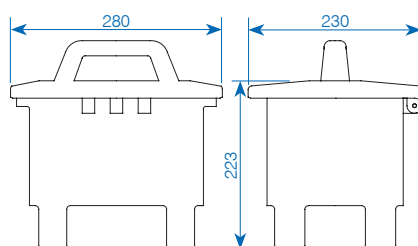

Tipo 6700

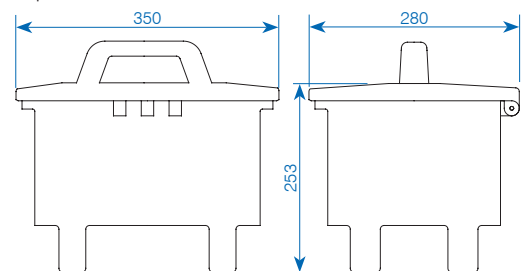

Impilabile (con piedi rialzati). Ulteriori combinazioni disponibili su richiesta.

✓ Disponibile in stock, salvo venduto

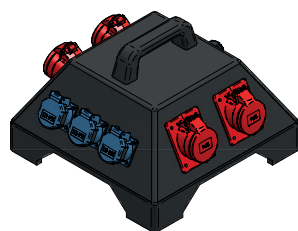

N° art. 229649

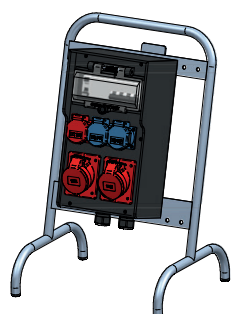

N° art. 229652

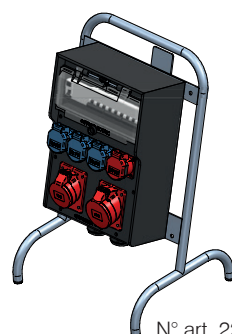

N° art. 229653

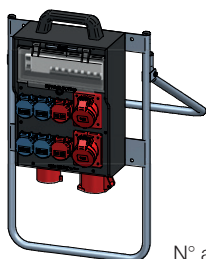

N° art. 228745

N° art.	Simboli di uscita	Uscita	Ingresso Cavo/Spina	Protezione linea/ protezione persone
<b>Tipo 3500 – 364×350×249 mm, IP55</b>				
229647		12×T23	5m, 5×4.0mm <sup>2</sup> CEE 32/5	Valvolazione principale mass. 32A 1×3N-40A/30mA 12×1-16A "C"
<b>Tipo 3500 – 364×350×249 mm, IP44</b>				
229648		12×T23 2×CEE 16/3	5m, 5×4.0mm <sup>2</sup> CEE 32/5	Valvolazione principale mass. 32A 1×3N-40A/30mA 14×1-16A "C"
✓ 229649		3×T23 4×CEE 16/5	5m, 5×4.0mm <sup>2</sup> CEE 32/5	Valvolazione principale mass. 32A 1×3N-40A/30mA 2×1-16A "C" 1×3-16A "C"
229650		3×T23 1×CEE 16/3 2×CEE 16/5 2×CEE 32/5	5m, 5×10.0mm <sup>2</sup> CEE 63/5	Valvolazione principale mass. 63A 1×3N-63A/30mA 2×1-16A "C" 1×3-16A "C" 1×3-32A "C"
229651		4×T23 4×CEE 16/5 1×CEE 32/5	5m, 5×10.0mm <sup>2</sup> CEE 63/5	Valvolazione principale mass. 63A 1×3N-63A/30mA 3×3-16A "C" 1×3-32A "C"
<b>Tipo 7300 – su piedistallo 583×380×320 mm, IP44</b>				
✓ 229652		2×T23 1×T25 2×CEE 16/5	2 KV M25 1×mors. 5×16	Valvolazione principale mass. 60A 1×3N-40A/30mA 1×1-16A "C" 1×3-16A "C"
<b>Tipo 7400 – su piedistallo 583×380×320 mm, IP44</b>				
✓ 229653		3×T23 1×T25 1×CEE 16/5 1×CEE 32/5	2 KV M32 1×mors. 5×16	Valvolazione principale mass. 80A 1×3N-63A/30mA 2×3-16A "C" 1×3-32A "C"
<b>Tipo 7400 – su piedistallo 650×400×251 mm, IP44</b>				
✓ 228745		4×T23 2×T25 2×CEE 16/5 1×CEE 32/5	Spina d'ingresso 32/5A	1×3N-40A/30mA 2×1-16A "C" 2×3-16A "C"
247601 <sup>1</sup>		4×T23 2×T25 2×CEE 16/5 1×CEE 32/5	Spina d'ingresso 32/5A	1×3N-40A/30mA 2×1-16A "C" 2×3-16A "C"

Tipo 3500

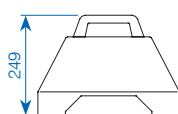
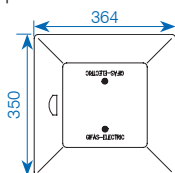

Tipo 7300

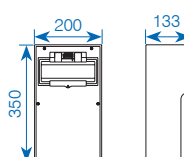

Tipo 7400

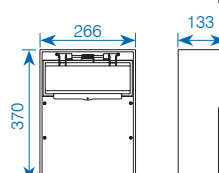

<sup>1</sup> uscita CEE 32/5 non via FI, secondo SNG 491000-2071e

Ulteriori combinazioni disponibili su richiesta. Accessori come cavalletto, staffe ecc, vedi pagina 11.

✓ Disponibile in stock, salvo venduto

# Quadri elettrici portatili da parete in gomma dura

N° art.	Simboli di uscita	Uscita	Ingresso Cavo/Spina	Protezione linea/ protezione persone
---------	-------------------	--------	---------------------	--------------------------------------

## Tipo 7300 – 200×350×133 mm, IP55

229655		3×T23 3×T25	1 PC M32	Valvolazione princip. mass. 40A 1×3N-40A/30mA 1×1-16A "C" 1×3-16A "C"
229656		3×T23 3×T25	5 m, 5×4.0mm <sup>2</sup> CEE 32/5	Valvolazione princip. mass. 32A 1×3N 40A/30mA 1×1-16A "C" 1×3-16A "C"

## Tipo 7300 – 200×350×133 mm, IP44

✓ 229657		2×T23 1×T25 2×CEE 16/5	2 PC M25	Valvolazione princip. mass. 40A 1×3N-40A/30mA 1×1-16A "C" 1×3-16A "C"
229658		2×T23 1×CEE 16/3 1×CEE 16/5 1×CEE 32/5	5 m, 5×4.0mm <sup>2</sup> CEE 32/5	Valvolazione princip. mass. 32A 1×3N-40A/30mA 1×1-16A "C" 1×3-16A "C"
✓ 229659		2×T23 1×T25 1×CEE 16/5 1×CEE 32/5	1 PC M32	Valvolazione princip. mass. 32A 1×3N-40A/30mA 1×1-16A "C" 1×3-16A "C"

## Tipo 7400 – 266×370×133 mm, IP44

229660		4×T23 2×CEE 16/5	2 PC M25	Valvolazione princip. mass. 40A 1×3N-40A/30mA 2×1-16A "C" 1×3-16A "C"
✓ 229661		3×T23 1×T25 1×CEE 16/5 1×CEE 32/5	2 PC M32	Valvolazione princip. mass. 63A 1×3N-63A/30mA 2×3-16A "C" 1×3-32A "C"
✓ 229662		2×T23 2×T25 2×CEE 16/5 1×CEE 32/5	Spina d'ingresso CEE diritta 32/5A	Valvolazione princip. mass. 32A 1×3N-40A/30mA 2×3-16A "C"
229665		3×T23 1×CEE 16/3 2×CEE 16/5 1×CEE 32/5	5 m, 5×10.0mm <sup>2</sup> CEE 63/5	Valvolazione princip. mass. 63A 1×3N-63A/30mA 3×1-16A "C" 1×3-16A "C" 1×3-32A "C"
✓ 228746		4×T23 2×T25 2×CEE 16/5 1×CEE 32/5	1 PC M32	Valvolazione princip. mass. 32A 1×3N-40A/30mA 2×1-16A "C" 2×3-16A "C"
✓ 228747		4×T23 2×T25 2×CEE 16/5 1×CEE 32/5	Spina d'ingresso CEE diritta 32/5A	Valvolazione princip. mass. 32A 1×3N-40A/30mA 2×1-16A "C" 2×3-16A "C"

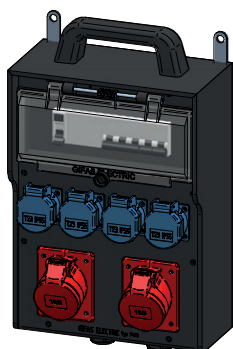

N° art. 229660

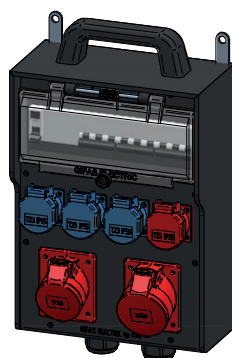

N° art. 229661

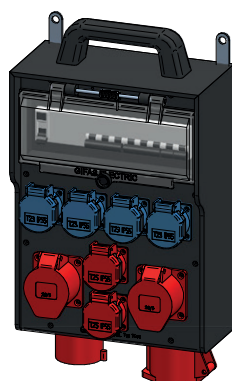

N° art. 228747

Tipo 7300

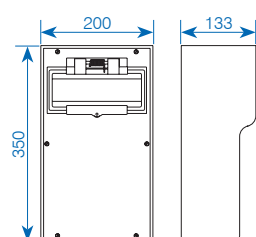

Tipo 7400

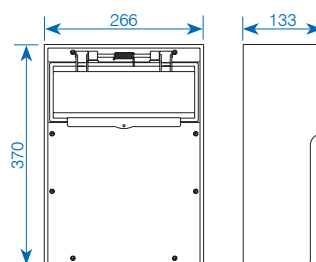

Ulteriori combinazioni disponibili su richiesta. Accessori come cavalletto, staffe ecc, vedi pagina 11.

✓ Disponibile in stock, salvo venduto

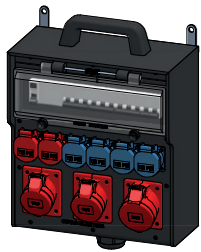

N° art. 229690

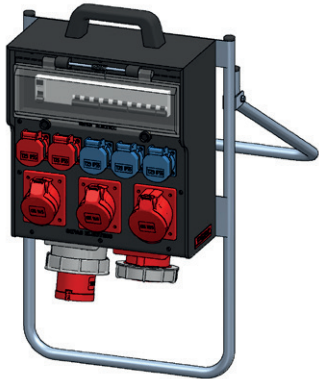

N° art. 247602

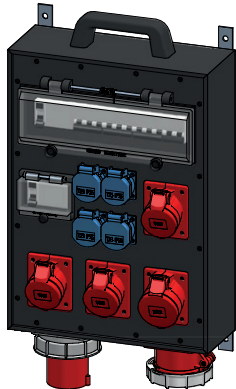

N° art. 229697

Tipo 7700

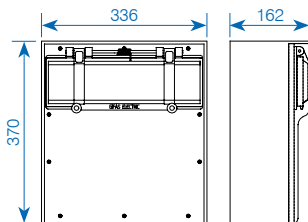

Tipo 7800

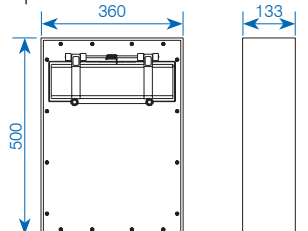

N° art.	Simboli di uscita	Uscita	Ingresso Cavo/Spina	Protezione linea/ protezione persone
<b>Tipo 7700 – 336×370×162 mm, IP44</b>				
✓ 229689		4×T23 2×T25 2×CEE 16/5 1×CEE 32/5	5 m, 5×4.0 mm <sup>2</sup> CEE 32/5	Valvolazione principale mass 32A 1×3N - 40A/30 mA 2×3-16A "C"
✓ 229690		4×T23 2×T25 2×CEE 16/5 1×CEE 32/5	5 m, 5×10.0 mm <sup>2</sup> CEE 63/5	Valvolazione principale mass 63A 1×3N - 63A/30 mA 2×1-16A "C" 2×3-16A "C" 1×3-32A "C"
✓ 229691		3×T23 2×T25 2×CEE 16/5 1×CEE 32/5 1×CEE 63/5	2 PC M40 1×mors. 5×16	Valvolazione principale mass 63A 1×3N - 63A/30 mA 2×3-16A "C" 1×3-32A "C" FI 63A/300 mA
✓ 229692		3×T23 2×T25 2×CEE 16/5 1×CEE 32/5 1×CEE 63/5	Spina d'ingresso CEE 63/5	Valvolazione principale mass 63A 1×3N - 63A/30 mA 1×1-16A "C" 2×3-16A "C" 1×3-32A "C" FI 63A/300 mA
✓ 247602 <sup>1</sup>		3×T23 2×T25 2×CEE 16/5 1×CEE 32/5 1×CEE 63/5	Spina d'ingresso CEE diritta 63/5	Valvolazione principale mass 63A 1×3N - 63A/30 mA 1×1-16A "C" 2×3-16A "C" 1×3-32A "C"
229693		2×T23 2×T25 2×CEE 16/5 1×CEE 32/5 1×CEE 63/5	Spina d'ingresso CEE diritta 63/5	Valvolazione principale mass 63A 1×3N - 63A/30 mA 1×1-16A "C" 2×3-16A "C" 1×3-32A "C" FI 63A/300 mA
247644 <sup>1</sup>		2×T23 2×T25 2×CEE 16/5 2×CEE 32/5 1×CEE 63/5	Spina d'ingresso CEE diritta 63/5	Valvolazione principale mass 63A 1×3N - 63A/30 mA 1×1-16A "C" 2×3-16A "C" 2×3-32A "C"

**Tipo 7800 – 360×500×133 mm, IP44**

✓ 229694		8×T23 2×CEE 16/5 2×CEE 32/5	5 m, 5×10.0 mm <sup>2</sup> CEE 63/5	Valvolazione principale mass 63A 1×3N - 63A/30 mA 4×3-16A "C" 1×3-16A "C" 2×3-32A "C"
229695		8×T23 2×T25 2×CEE 16/5 1×CEE 32/5	5 m, 5×10.0 mm <sup>2</sup> CEE 63/5	Valvolazione principale mass 63A 1×3N - 63A/30 mA 1×1-16A "C" 12×3-16A "C" 1×3-32A "C"
229696		4×T23 3×CEE 16/5 1×CEE 32/5 1×CEE 63/5	5 m, 5×10.0 mm <sup>2</sup> CEE 63/5	Valvolazione principale mass 63A 1×3N - 63A/30 mA 2×1-16A "C" 2×3-16A "C" 1×3-32A "C" FI 63A/300 mA
✓ 229697		4×T23 3×CEE 16/5 1×CEE 32/5 1×CEE 63/5	Spina d'ingresso CEE diritta 63/5	Valvolazione principale mass 63A 1×3N - 63A/30 mA 2×1-16A "C" 2×3-16A "C" 1×3-32A "C" FI 63A/300 mA

<sup>1</sup> uscita CEE 63/5 non via FI, secondo SNG 491000-2071e

Ulteriori combinazioni disponibili su richiesta. Accessori come cavalletto, staffe ecc, vedi pagina 11.

✓ Disponibile in stock, salvo venduto



# Accessori standard per quadri portatili

## Supporto mini/maxi



### Supporto mini/maxi

N° art.	Descrizione	Osservazione
✓ 040509	Supporto mini per tipo 7300-7700	H = 590 mm, zincato
✓ 058258	Supporto maxi per tipo 7800/7900	H = 755 mm, zincato

## Piedistalli



### Piedistalli a coppia

N° art.	Descrizione	Osservazione
✓ 011412	Piedistalli a coppia, zincato	H = 600 mm
✓ 011413	Piedistalli a coppia, zincato	H = 800 mm
✓ 011414	Piedistalli a coppia, zincato	H = 1'000 mm



### Piedistallo

N° art.	Descrizione
✓ 113103	Cavalletto in acciaio inossidabile V2A, ribaltabile, altezza 645 mm per modelli 7200/7300/7400/7700

### Piedistallo

N° art.	Descrizione	Osservazione
✓ 031713	Piedistallo completamente a 7700	H = 800 mm
014208	Piedistallo completamente a 7800/7900	H = 800 mm
✓ 012600	Piedistallo completamente a 7800/7900	H = 1'000 mm
027622	Piedistallo completamente a 7800/7900	H = 1'100 mm

## Maniglia/Dispositivo per avvolgicavo/Impugnatura Fusibili NH



### Maniglia/Dispositivo per avvolgicavo/Impugnatura Fusibili NH

N° art.	Descrizione	Osservazione
✓ 011390	Maniglia in gomma dura	grande
✓ 010768	Maniglia in gomma dura	piccolo
✓ 040165	Dispositivo per avvolgicavo per quadretto elettrico	si adatta a tutti i corpi esterni (ordine minimo 2 pz.)
229800	Impugnatura Fusibili NH	Modello DIN 000/00/0/1/2/3/4
✓ 041089	Vite zigrinata A2	per il tipo 6200/6700
✓ 041093	Anello di bloccaggio	per N° art. 041089

## Piedistallo uni/Staffe/Carrello



### Piedistallo universale

N° art.	Descrizione	Osservazione
✓ 015473	Cavalletto universale	H = 800 mm, zincato
✓ 022259	Cavalletto universale	H = 1'000 mm, zincato
✓ 043495	Linguette universali per tipo 7300	zincato
✓ 043497	Linguette universali per tipo 7400	zincato
✓ 051006	Linguette universali per tipo 7700/7800	zincato
✓ 043357	Carrello per piedistallo 800 mm	zincato
✓ 043991	Carrello per piedistallo 1'000 mm	zincato

Produciamo volentieri anche supporti, linguette, ecc., realizzati secondo le specifiche del cliente.

✓ Disponibile in stock, salvo venduto

## Sicurezza sul posto di lavoro

Molte postazioni di lavoro richiedono particolari prodotti elettrotecnici che offrono all'utilizzatore la massima sicurezza.

In questo senso, la soluzione per la protezione delle persone risiede nell'impiego di trasformatori di sicurezza e di isolamento.

In virtù delle loro caratteristiche meccaniche ed elettrotecniche, i corpi esterni di sicurezza GIFAS in gomma dura sono eccellenti per essere utilizzati come scocche dei trasformatori.

Dal distributore mobile al distributore murale fino al carrello per lavori di manutenzione, vi forniamo qualunque modello di cui abbiate bisogno.

I nostri trasformatori già pronti con corpo esterno in gomma dura offrono:

- trasformatori a norma EN 61558 (VDE 0570)
- isolamento di protezione a norma VDE 0100, parte 410
- prese di corrente integrate e spine utilizzate conformemente a IEC 309
- viti esterne, non perdibili, in materiale antiruggine
- componenti di facile manutenzione, tutte le parti sono sostituibili singolarmente
- certificazione del tipo secondo EN 61439 (CENELEC-CCA) con controllo individuale in uscita (controllo del pezzo con protocollo)

Tabella di dimensionamento per i trasformatori

S	U <sub>N</sub>	monofase			trifase		
		24V	42V	230V	3×42V	3×400V	3×500V
120VA	I <sub>n</sub> P <sub>m</sub>	5.0A 92W	2.9A 92W	0.5A 92W			
320VA	I <sub>n</sub> P <sub>m</sub>	13.3A 246W	7.6A 246W	1.4A 246W			
500VA	I <sub>n</sub> P <sub>m</sub>	20.8A 385W	12A 385W	2.2A 385W			
1.0kVA	I <sub>n</sub> P <sub>m</sub>	41.7A 770W	23.8A 770W	4.3A 770W			
1.5kVA	I <sub>n</sub> P <sub>m</sub>	62.5A 1'155W	35.7A 1'155W	6.5A 1'155W	20.6A 1'155W		
2.0kVA	I <sub>n</sub> P <sub>m</sub>	83.3A 1'540W	47.6A 1'540W	8.7A 1'540W	27.5A 1'540W	2.9A 1'540W	2.3A 1'540W
2.5kVA	I <sub>n</sub> P <sub>m</sub>	104.2A 1'925W	59.5A 1'925W	10.9A 1'925W	34.4A 1'925W	3.6A 1'925W	2.9A 1'925W

PA = potenza apparente (potenza trasformatore)

I<sub>n</sub> = corrente nominale del trasformatore

P<sub>m</sub> = potenza motore allacciabile a (cos.=0.77)

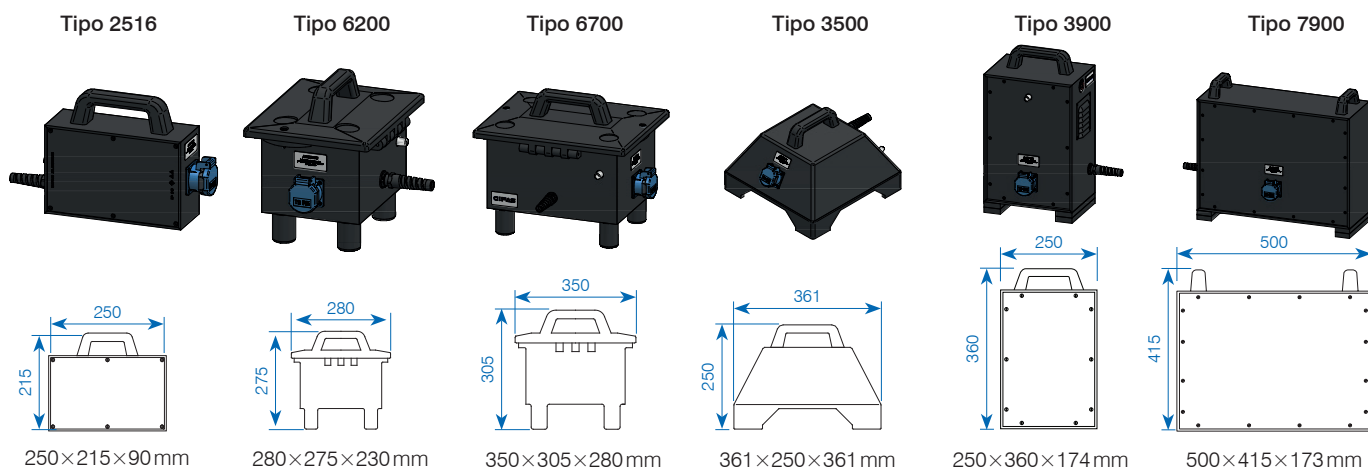

## Mobile trasformatore di sicurezza 230/230V, grado di protezione IP54, classe di protezione II

N° art.	Potenza VA	Tipo	Simboli di uscita	Uscita	Ingresso	Equipaggiamento	Dispositivo di protezione per circuito	
							Primario	Secondario
229703	120	2516		1 presa d'incasso T13, senza conduttore di protezione	3m, 2x1.5mm <sup>2</sup> con spina T13	1 interruttore automatico termico	0.6A	
229704	320	6200		1 presa d'incasso T13, senza conduttore di protezione	3m, 2x1.5mm <sup>2</sup> con spina T13	1 interruttore automatico termico	1.6A	
229706	500	6200		1 presa d'incasso T13, senza conduttore di protezione	3m, 2x1.5mm <sup>2</sup> con spina T13	1 interruttore automatico termico	2.5A	
229707	1'000	6700		1 presa d'incasso T13, senza conduttore di protezione	3m, 2x1.5mm <sup>2</sup> con spina T13	1 interruttore automatico termico	5.0A	
229708	1'500	3500		1 presa d'incasso T13, senza conduttore di protezione	3m, 2x1.5mm <sup>2</sup> con spina T13	1 interruttore automatico termico	7.5A	
229709	2'000	3500		1 presa d'incasso T13, senza conduttore di protezione	3m, 2x1.5mm <sup>2</sup> con spina T13	1 interruttore automatico termico	10.0A	
229710	2'500	3900		1 presa d'incasso T13, senza conduttore di protezione	3m, 2x1.5mm <sup>2</sup> con spina T13	1 interruttore automatico termico 1 limitatore di corrente d'inserzione	12.0A	
229711	3'500	7900		1 presa d'incasso T23, senza conduttore di protezione	3m, 2x1.5mm <sup>2</sup> con spina T23	1 interruttore automatico termico 1 limitatore di corrente d'inserzione	16.0A	

Ulteriori combinazioni disponibili su richiesta. Accessori come cavalletto, staffe ecc, vedi pagina 11.

# Trasformatore di sicurezza 24V

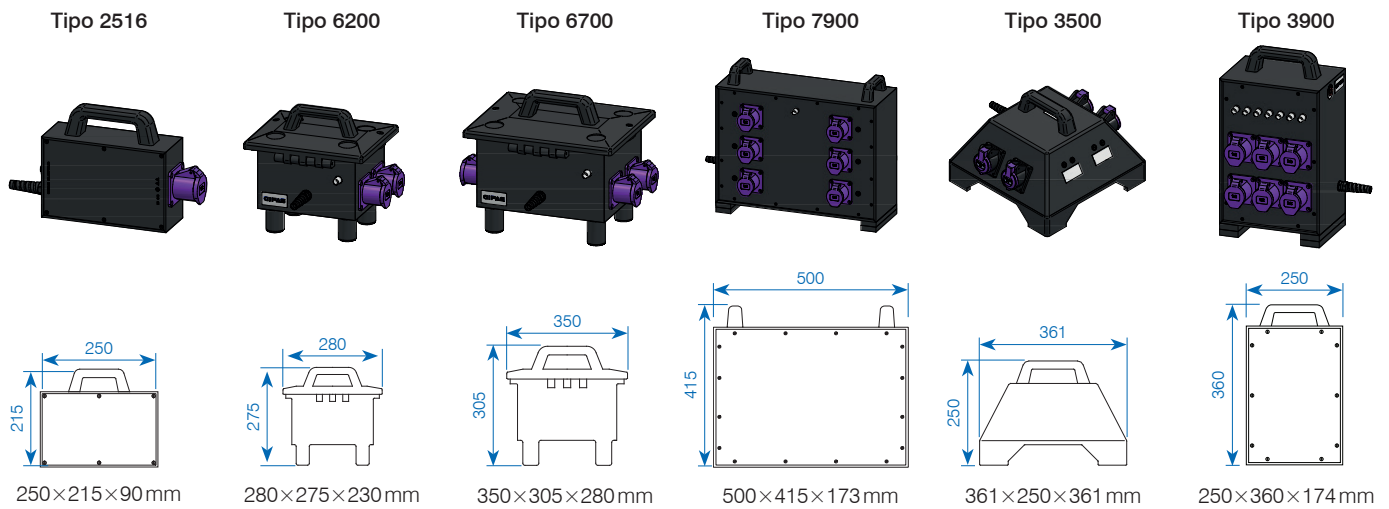

## Trasformatore portatile di sicurezza 230/24V, grado di protezione IP44, classe di protezione II

N° art.	Potenza VA	Tipo	Simboli di uscita	Uscita	Ingresso	Equipaggiamento	Dispositivo di protezione per circuito	
							Primario	Secondario
229712	120	2516		1×CEE 2×16A/24V	3m, 2×1.5mm <sup>2</sup> con spina T13	1 interruttore magnetotermico	0.6A	
229713	320	6200		2×CEE 2×16A/24V	3m, 2×1.5mm <sup>2</sup> con spina T13	1 interruttore magnetotermico	1.6A	
229714	500	6200		2×CEE 2×16A/24V	3m, 2×1.5mm <sup>2</sup> con spina T13	1 interruttore magnetotermico	2.5A	
229715	1'000	6700		4×CEE 2×16A/24V	3m, 2×1.5mm <sup>2</sup> con spina T13	1 interruttore magnetotermico	5.0A	fusibile 16A
229716	2'500	7900		6×CEE 2×16A/24V	3m, 2×1.5mm <sup>2</sup> con spina T13	1 interruttore magnetotermico	12.0A	fusibile 16A
229717	1'500	3500		4×CEE 2×16A/24V	3m, 2×1.5mm <sup>2</sup> con spina T13	1 interruttore magnetotermico	7.0A	fusibile 16A
229718	2'000	3900		6×CEE 2×16A/24V	3m, 2×1.5mm <sup>2</sup> con spina T13	1 interruttore magnetotermico	10.0A	Unimat*

\*limitatore di corrente d'inserzione 6×Unimat 1 - 16A

Ulteriori combinazioni disponibili su richiesta. Accessori come cavalletto, staffe ecc, vedi pagina 11.

## Carrelli di distribuzione elettrica

I carrelli di distribuzione elettrica vengono equipaggiati in base alle vostre preferenze ed esigenze. Le esperienze da noi maturate e le vostre necessità vengono conciliate con un attento studio: il risultato è una soluzione ottimale. Le possibilità sono pressoché illimitate.

## Possibili luoghi di impiego

- grandi interventi di manutenzione
- montaggi
- grandi cantieri
- stazioni di prova e di montaggio nell'industria
- eventi concertistici e festival
- palchi teatrali

## Alcune possibilità di installazione

- trasformatori (trasformatore trifase, di sicurezza o di isolamento)
- elementi di comando
- apparecchi di misurazione (voltmetri, amperometri)
- elementi di sicurezza
- luci di controllo
- dispositivi di controllo dell'isolamento
- spine, ecc.





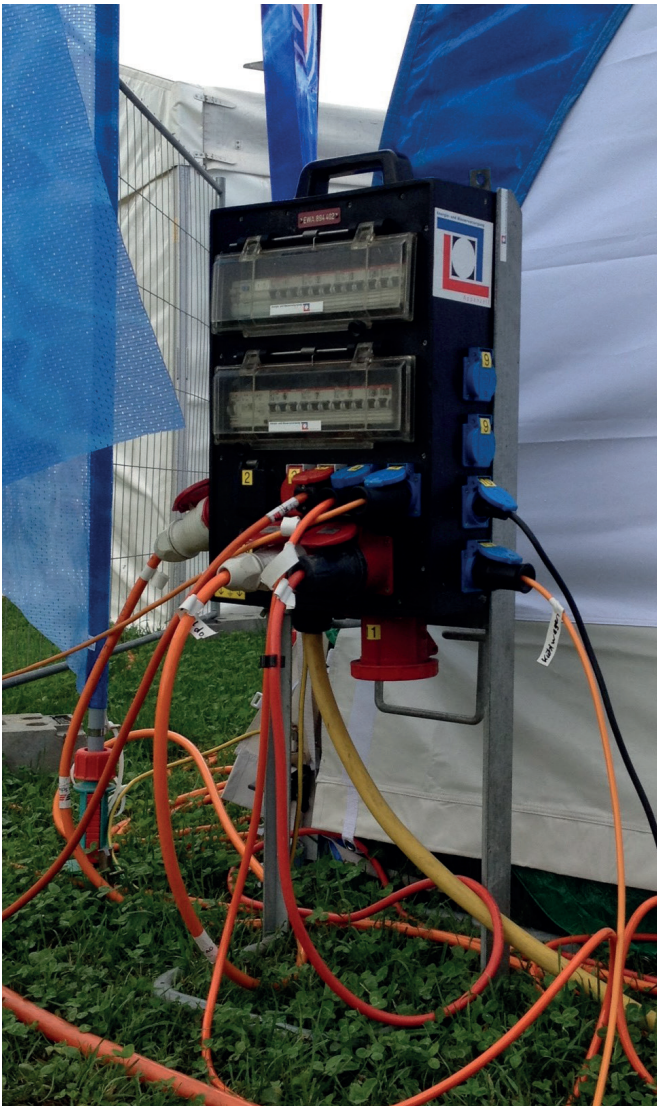

SAREMO LIETI DI INCONTRARVI

Scoprite novità e soluzioni particolari sul nostro sito:

[www.gifas.ch](http://www.gifas.ch)



Ci riteniamo la possibilità di modifiche tecniche. V. 09/23

**GIFAS**  
ELECTRIC

GIFAS-ELECTRIC GmbH  
Dietrichstrasse 2  
CH-9424 Rheineck

+41 71 886 44 44  
+41 71 886 44 49  
info@gifas.ch  
www.gifas.ch